

TABELLA COLORI

1) Il colore standard dei ns. cabinati è arancio RAL 2004 (→/60 o →/61 Bucciato). 

2) A richiesta è possibile avere le attrezzature con colori diversi (vedi tabella colori RAL) *.

• Di seguito la tabella per colori:

	→ /25 RAL 5015 Blu cielo
	→ /A4 RAL 5011 Blu (Peugeot)
	→ /22 RAL 5011 Blu (Peugeot) bucciato
	→ /16 RAL 3002 Rosso
	→ /45 RAL 1003 Giallo (Renault)
	→ /38 RAL 7042 Grigio (Renault)
	→ /39 RAL 7040 Grigio finestra (Volkswagen / Porsche / Fiat)
	→ /33 RAL 7011 Grigio (Mercedes)
	→ /65 RAL 7012 Grigio (Mercedes)
	→ /52 RAL 7015 Grigio (Mercedes)
	→ /69 RAL 7030 Grigio pietra (Ferrari / Maserati)
	→ /34 RAL 7016 Grigio antracite (BMW)

• Colorazioni differenti subordinate a conferma dell'Ufficio Commerciale.

*: L'attrezzatura in colore diverso da quello standard può essere soggetta ad eventuale sovrapprezzo.

Le immagini contenute nel presente stampato hanno il solo scopo di presentare il prodotto e pertanto non sono vincolanti. La ditta si riserva il diritto di apportare, in qualsiasi momento e senza preavviso, le modifiche che ritenesse utili.

La NEXION S.p.A. declina ogni responsabilità in caso di reclami derivanti dall'uso di accessori o ricambi non originali con conseguente decadenza della dichiarazione CE di conformità..

VULCANIZZATORI	4
SERIE SP	4
SP 12	4
SP 23	4
SP 32	4
SP 43	4
SP 54	4
SP 54/L	4
VASCHE DI PROVA CAMERE D'ARIA E TUBELESS	5
TT 18	5
TT 24	5
ISPEZIONATRICI	6
TS 175	6
GENERATORI D'AZOTO	7
NG 300	7
NG 500	7
NG 1800	7
ACCESSORI A RICHIESTA CONSIGLIATI PER GENERATORI D'AZOTO	8
STAZIONI DI DIAGNOSI E RICARICA A/C	9
A/C 1100	9
A/C 1105	10
A/C 1600	11
A/C 1605	12
ACCESSORI A RICHIESTA PER STAZIONI DI DIAGNOSI E RICARICA A/C	13
LAVARUOTE	14
W 850	14
ACCESSORI A RICHIESTA PER LAVARUOTE	15
SOLLEVATORI RUOTA AUSILIARI	16
PARTNER 70	16
TABELLA PESI DIMENSIONI IMBALLI MACCHINE	17
CONDIZIONI GENERALI DI VENDITA	19

VULCANIZZATORI



SERIE SP



Caratteristiche generali:
 SP 12
 Per camere d'aria.
 SP 23 - SP 32
 Per camere d'aria e pneumatici leggeri (fianchi).
 SP 43
 Per camere d'aria e pneumatici di qualsiasi tipo in qualsiasi posizione.
 SP 54
 Vulcanizzatore portatile e maneggevole. Studiato per riparare sul posto le grandi ruote agricole e movimento terra.
 SP 54/L
 Stesse caratteristiche del vulcanizzatore SP 54. Le piastre riscaldanti sono di maggiori dimensioni e maggiore potenza.

Tutti i modelli completi di:
 1 Manuale istruzioni



SERIE SP

Codice	Alimentazione	Descrizione
0-5100300101	230V/1Ph/50-60Hz	SP 12 - Vulcanizzatore a chiusura meccanica.
0-5100310101	230V/1Ph/50-60Hz	SP 23 - Vulcanizzatore a chiusura pneumatica.
0-5100320101	230V/1Ph/50-60Hz	SP 32 - Vulcanizzatore a chiusura pneumatica.
0-5100330101	230V/1Ph/50-60Hz	SP 43 - Vulcanizzatore a chiusura pneumatica.
0-5100340101	230V/1Ph/50-60Hz	SP 54 - Vulcanizzatore a chiusura meccanica.
0-5100350101	230V/1Ph/50-60Hz	SP 54/L - Vulcanizzatore a chiusura meccanica.



 : Particolare NUOVO o MODIFICATO

VASCHE DI PROVA CAMERE D'ARIA E TUBELESS

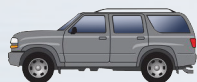

SERIE TT

TT 18



TT 24



Tutti i modelli completi di:
1 Manuale istruzioni





SERIE TT

Codice	Alimentazione	Descrizione
0-5300320001		TT 18 Vasca prova camere d'aria e ruote fino ad un Ø di 800 mm e una larghezza di 320 mm. Pneumatica con pressione di esercizio 6/8 bar, completa di comando sollevamento e abbassamento portaruota.
0-5300310001		TT 24 Vasca prova camere d'aria e ruote fino ad un Ø di 1300 mm e una larghezza di 500 mm. Pneumatica con pressione di esercizio 8 bar, completa di filtro aria.



 : Particolare NUOVO o MODIFICATO

5

-  : Accessorio compatibile fornito di serie
-  : Accessorio compatibile fornito a richiesta

Listino ITALIA - Maggio 2024

ISPEZIONATRICI



TS 175

CARATTERISTICHE GENERALI:

Ispezionatrice elettropneumatica per qualsiasi tipo di pneumatico da 10" a 17,5"



Tutti i modelli completi di:
1 Manuale istruzioni



TS 175

Codice	Alimentazione	Descrizione
0-5200300101	230-400V/3Ph/50Hz	TS 175

ACCESSORI A RICHIESTA PER TS 175

Codice	Immagine	Descrizione
805491445		TS ASP Aspiratore pneumatico
805491444		TS SMER Smerigliatrice pneumatica



: Particolare NUOVO o MODIFICATO

6

■ : Accessorio compatibile fornito di serie
● : Accessorio compatibile fornito a richiesta

Listino ITALIA - Maggio 2024

GENERATORI D'AZOTO



SERIE NG



NG 300



NG 500



NG 1800

Caratteristiche generali:

NG 300

Portata: 3,0 Nm³/h (3.000 litri/h).

Concepiti per il gonfiaggio di ruote auto, furgoni e motocicli.

Serbatoio integrato di grande capacità (100Nlitri) per ridurre i tempi di ricarica.

NG 500

Portata: 5,0 Nm³/h (5.000 litri/h).

Concepiti per il gonfiaggio di ruote auto, furgoni e motocicli.

Serbatoio integrato di grande capacità (100 litri) per ridurre i tempi di ricarica.

NG 1800

Portata: 18,0 Nm³/h (18.000 litri/h).

Generatore di azoto professionale ideale per il gonfiaggio di ruote autocarro, autobus, macchine industriali ed auto.

Tutti i modelli completi di:

1 Manuale istruzioni



SERIE NG

Codice	Alimentazione	Descrizione
0-55201200/25		NG 300 - Capacità 3,0 Nm ³ /h (3000 litri/h).
0-55201300/25		NG 500 - Capacità 5,0 Nm ³ /h (5000 litri/h)
0-55201600/25		NG 1800 - Capacità 18,0 Nm ³ /h (18.000 litri/h).











 : Particolare NUOVO o MODIFICATO

7

■ : Accessorio compatibile fornito di serie
● : Accessorio compatibile fornito a richiesta

Listino ITALIA - Maggio 2024

ACCESSORI A RICHIESTA CONSIGLIATI PER GENERATORI D'AZOTO

Codice	Immagine	Descrizione
8-53600000		Separatore ciclonico condensa.
8-55600001		Kit avvolgi tubo (15 m.).
8-55600002		Pistoletta professionale per gonfiaggio/ sgonfiaggio.
8-11100362		Pistoletta di gonfiaggio con manometro in BAR G1/4".
8-51120007		Pistoletta di gonfiaggio con manometro in BAR e PSI G1/4".
8-11600127		Kit per la misurazione della purezza.
8-55600023		Kit filtri 3-5 Nm3/h.
8-55600024		Kit filtri 18 Nm3/h.
8-55600025		Indicatore contaminazione dell'aria.

STAZIONI DI DIAGNOSI E RICARICA A/C



SERIE A/C 1100



Tutti i modelli completi di:
1 Manuale istruzioni



A/C 1100

Codice	Alimentazione	Descrizione
0-66500201/64	230V/1Ph/50-60Hz	A/C 1100 Stazione di ricarica aria condizionata per refrigerante R-134a, funzioni manuali e automatiche, recupero-riciclo-ricarica, gestione veicoli ibridi, display LCD 192x64pixel, connettività Wi-Fi/BT
0-66500601/64	230V/1Ph/50-60Hz	A/C 1100P Stazione di ricarica aria condizionata per refrigerante R-134a, funzioni manuali e automatiche, recupero-riciclo-ricarica, gestione veicoli ibridi, display LCD 192x64pixel, connettività Wi-Fi/BT, stampante integrata



 : Particolare NUOVO o MODIFICATO

9

- : Accessorio compatibile fornito di serie
- : Accessorio compatibile fornito a richiesta

Listino ITALIA - Maggio 2024

STAZIONI DI DIAGNOSI E RICARICA A/C



SERIE A/C 1105



Tutti i modelli completi di:
1 Manuale istruzioni



A/C 1105

Codice	Alimentazione	Descrizione
0-66500301/64	230V/1Ph/50-60Hz	A/C 1105 Stazione di ricarica aria condizionata per refrigerante R-1234yf, funzioni manuali e automatiche, recupero-riciclo-ricarica, gestione veicoli ibridi, display LCD 192x64pixel, connettività Wi-Fi/BT
0-66500701/64	230V/1Ph/50-60Hz	A/C 1105P Stazione di ricarica aria condizionata per refrigerante R-1234yf, funzioni manuali e automatiche, recupero-riciclo-ricarica, gestione veicoli ibridi, display LCD 192x64pixel, connettività Wi-Fi/BT, stampante integrata

STAZIONI DI DIAGNOSI E RICARICA A/C



SERIE A/C 1600



Tutti i modelli completi di:
1 Manuale istruzioni



A/C 1600

Codice	Alimentazione	Descrizione
0-66500401/64	230V/1Ph/50-60Hz	A/C 1600 Stazione di ricarica aria condizionata completamente automatica per refrigerante R-134a, funzioni manuali e automatiche, recupero-riciclo-ricarica, gestione veicoli ibridi, display 7" 800x480pixels TFT-LCD RBG, connettività Wi-Fi/BT
0-66500801/64	230V/1Ph/50-60Hz	A/C 1600P Stazione di ricarica aria condizionata completamente automatica per refrigerante R-134a, funzioni manuali e automatiche, recupero-riciclo-ricarica, gestione veicoli ibridi, display 7" 800x480pixels TFT-LCD RBG, connettività Wi-Fi/BT , stampante integrata



 : Particolare NUOVO o MODIFICATO

STAZIONI DI DIAGNOSI E RICARICA A/C



SERIE A/C 1605



Tutti i modelli completi di:
1 Manuale istruzioni



A/C 1605

Codice	Alimentazione	Descrizione
0-66500501/64	230V/1Ph/50-60Hz	A/C 1605 Stazione di ricarica aria condizionata completamente automatica per refrigerante R-1234yf, funzioni manuali e automatiche, recupero-riciclo-ricarica, gestione veicoli ibridi, display 7" 800x480pixels TFT-LCD RGB, connettività Wi-Fi/BT
0-66500901/64	230V/1Ph/50-60Hz	A/C 1605P Stazione di ricarica aria condizionata completamente automatica per refrigerante R-1234yf, funzioni manuali e automatiche, recupero-riciclo-ricarica, gestione veicoli ibridi, display 7" 800x480pixels TFT-LCD RGB, connettività Wi-Fi/BT, stampante integrata

ACCESSORI A RICHIESTA PER STAZIONI DI DIAGNOSI E RICARICA A/C

Codice	Immagine	Descrizione
8-66500010		Kit tubi alta/bassa pressione L=4,5 mt per refrigerante R1234yf
8-66500011		Kit tubi alta/bassa pressione L=4,5 mt per refrigerante R134a
8-66500209		Kit cercafughe azoto/idrogeno 2.2.
6019000305		Kit cercafughe (solo da lampada UV ed occhiali).

LAVARUOTE



W 850



VERSIONI DISPONIBILI:

- W 850 B (vasca in acciaio, senza riscaldatore)
- W 850 P (vasca in acciaio e riscaldatore)
- W 850 T (vasca in acciaio Inox e riscaldatore).



Tutti i modelli completi di:

- 1 Cestello di raccolta granuli.
- 15 kg di granuli in materiale plastico.
- 1 Tubo di scarico Ø50 mm
- 1 Pistola di soffiaggio
- 1 Manuale istruzioni.

W 850

Codice	Alimentazione	Descrizione
0-55200800/25	230-400V/3Ph/50Hz	W 850 B (vasca in acciaio, senza riscaldatore).
0-55200700/25	230-400V/3Ph/50Hz	W 850 P (vasca in acciaio e riscaldatore).
0-55201500/25	230-400V/3Ph/50Hz	W 850 T (vasca in acciaio Inox e riscaldatore)
0-51200921/25	230V/3Ph/60Hz	W 850 T (vasca in acciaio Inox e riscaldatore)



 : Particolare NUOVO o MODIFICATO

ACCESSORI A RICHIESTA PER LAVARUOTE

Codice	Immagine	Descrizione
8-51120005		Sollevatore ruote.
8-51100063		Kit granuli di rabbocco e ricambio (15 kg.).
8-55600010		Detergente liquido antischiuma 10 litri.
8-55600019		Kit VSS Rubinetto a sfera per scarico acqua.
8-55600018		Kit RCS Raccordo a gomito per scarico acqua
8-55600026		Kit Sostituzione rullo di trascinamento.
8-55600027		Kit Sostituzione rullo di supporto.

SOLLEVATORI RUOTA AUSILIARI



PARTNER70



CARATTERISTICHE GENERALI:

SOLLEVATORE RUOTA A BATTERIA che aiuta a smontare, spostare e montare, in piena sicurezza e con la massima semplicità, ruote da autoveettura, SUV e trasporto leggero fino a 70 kg di peso.

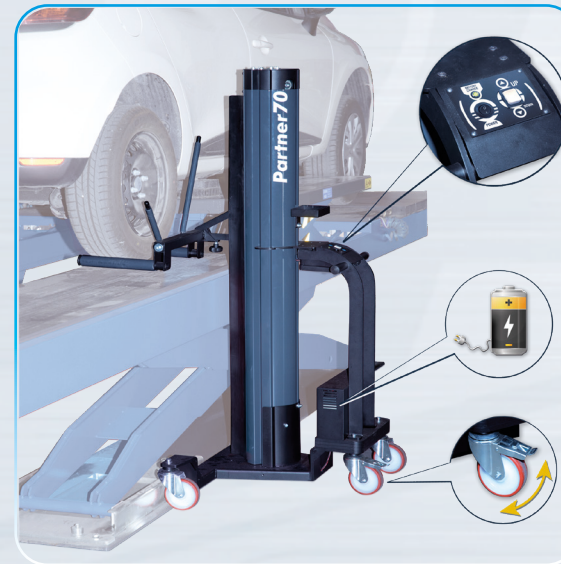

- **AUTOMATICO**
- **ALIMENTAZIONE A BATTERIA 24V**
- **RUOTE PIROETTANTI**

Tutti i modelli completi di:
1 Manuale istruzioni



PARTNER 70

Codice	Alimentazione	Descrizione
8-21120021/64	24 V	PARTNER 70 - Sollevatore ruote a batteria



 : Particolare NUOVO o MODIFICATO

TABELLA PESI DIMENSIONI IMBALLI MACCHINE



Modello	Tipo Imballo	Dimensioni (cm.) (A x B x H)	Peso Netto(kg)	Peso Lordo (kg)
VULCANIZZATORI				
SP 12	Cartone	41x 21x 56	8	10
SP 23 - SP 32 - SP 43	"	50x 23x102	27 / 27 / 29	32 / 32 / 34
SP 54 - SP 54/L	"	64x 30x100	29 / 31	33 / 35
VASCHE PROVA CAMERE D'ARIA				
TT 16	Cartone pallettizzato (A)	95x 95x 74	68	80
TT 18	"	112x112x 92	100	115
TT 22.5	"	150x100x129	280	300
ISPEZIONATRICI				
TS 175	Cartone pallettizzato (A)	75x 60x115	85	105
GENERATORI D'AZOTO				
NG 300 - NG 500	Cartone pallettizzato (A)	72x 78x163	85 - 88	105 - 108

Modello	Tipo Imballo	Dimensioni (cm.) (A x B x H)	Peso Netto(kg)	Peso Lordo (kg)
NG 1800	"	72x 78x163	52	72
STAZIONI DIAGNOSI E RICARICA A/C				
A/C 930L	Cartone pallettizzato (A)	65x 68x118	60	85
A/C 988	"	63x 56x111	65	90
A/C 989	"	63x 56x111	65	90
A/C 934L	"	65x 68x118	60	85
LAVARUOTE				
W 850	Cartone pallettizzato (A)	150x116x167	330	405

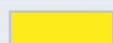
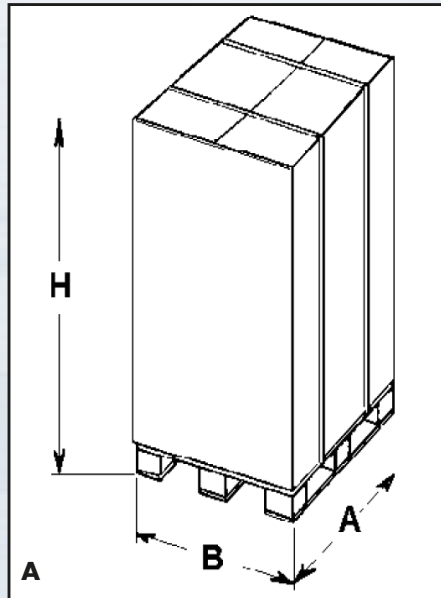
CONDIZIONI GENERALI DI VENDITA

- Il presente Listino Prezzi ITALIA copre le apparecchiature di produzione standard e annulla e sostituisce tutti i precedenti.
- I materiali sono resi FRANCO DOMICILIO DESTINATARIO con assicurazione coperta dal mittente.
- L'imballo standard è incluso nel prezzo di ogni prodotto.
- Al momento dell'ordinazione, indicare sempre il modello, la quantità, l'alimentazione (V, PH, Hz) richiesta.
- Condizioni di garanzia: 12 mesi dalla data di installazione, ma non più di 18 mesi dalla data della fattura di NEXION S.p.A.
- La garanzia non copre difetti o danni dovuti a installazione o utilizzo impropri dei prodotti, manutenzione inadeguata o conoscenza incompleta dei manuali forniti con i prodotti stessi.
- Qualsiasi restituzione della merce deve essere sempre autorizzata da NEXION S.p.A. Il trasporto merci è a rischio del mittente.
- NEXION S.p.A. si riserva il diritto di modificare le specifiche dei prodotti in qualsiasi momento senza preavviso o obbligo.

AVVISO!

Per altre condizioni, fare riferimento al "Contratto di distribuzione".



**AZIENDA CON
SISTEMA DI QUALITA'
CERTIFICATO
- ISO 9001-**

